

Вентилятор ВКК

Характеристики вентилятора ESQ ВКК-250

Номер вентилятора	Производительность, м ³ /ч	Полное давление, Па	Рабочее напряжение, В/количество фаз/частота, Гц	Установленная мощность, Вт	Частота вращения Рк, об/мин	Ток, А	Емкость конденсатора, мкФ	Масса, кг
ESQ ВКК 250	1150	690	230/1/50	145	2635	0.6	5	5.3

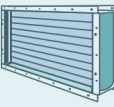
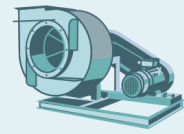
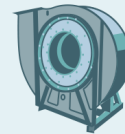
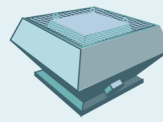
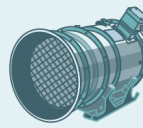

... размеры присоединительных размеров вентилятора ESQ ВКК 250

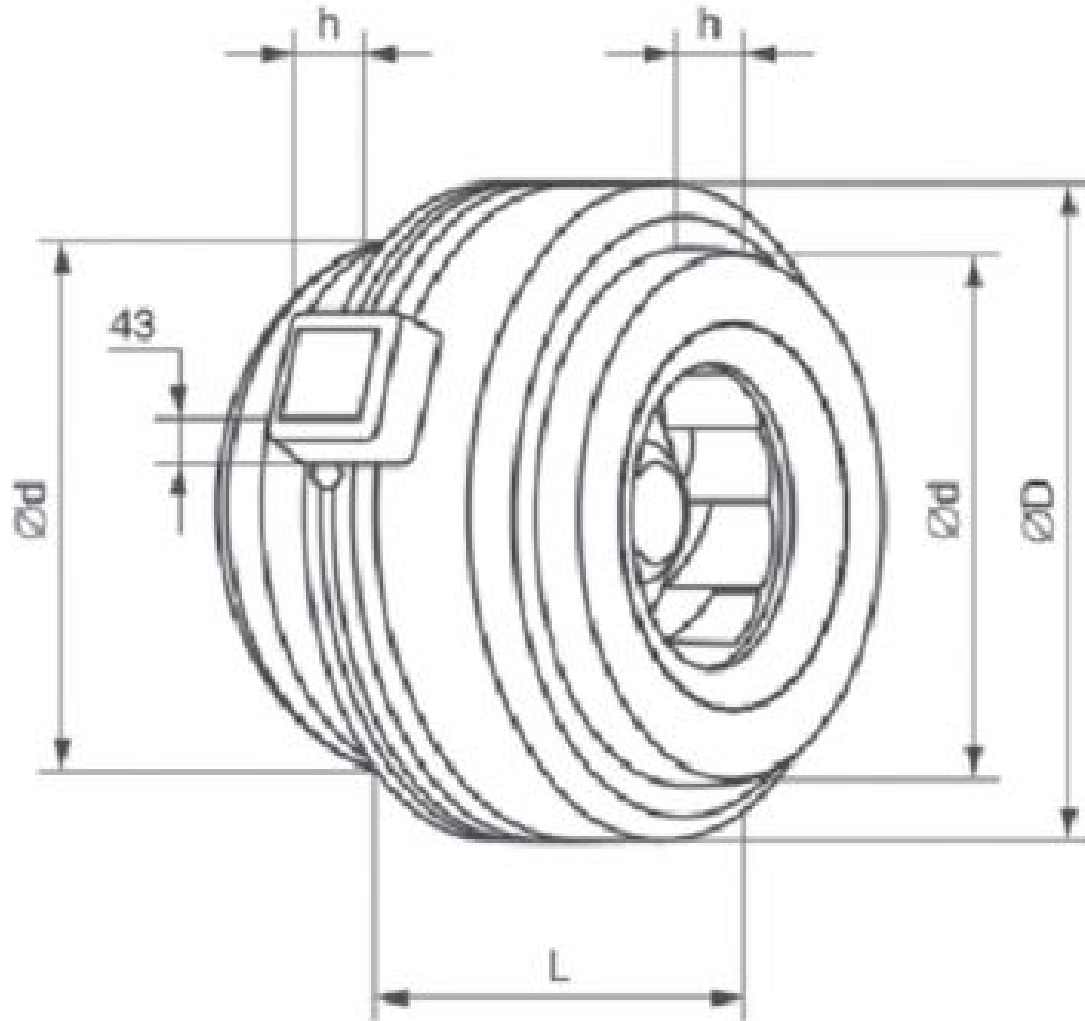

ESQ ВКК	d, мм	D, мм	L, мм	h, мм
250	247	330	167	30

Аэродинамические характеристики

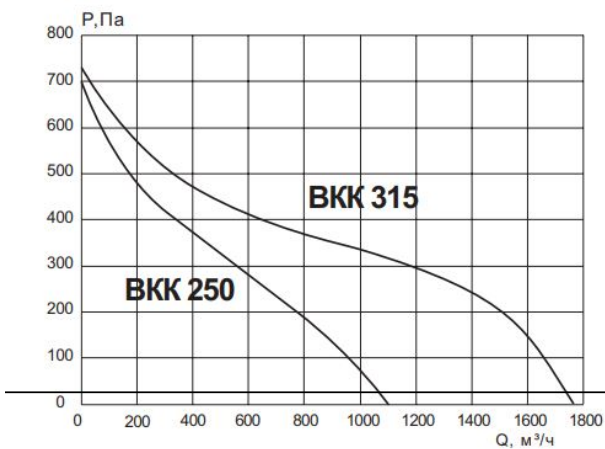

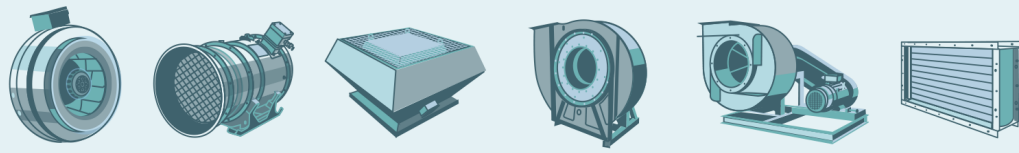

Акустические характеристики

дБ(А)	Октавные полосы частот, Гц								
	Общ.	63	125	250	500	1k	2k	4k	8k
Lwa Канал	74	54	60	67	67	67	67	63	55
Lwa к окружению	53	39	32	35	48	49	48	43	32

Технический специалист:

Костромин Алексей Вадимович

тел: (812) 320-88-81 доб. 3195

e-mail: a.kostromin@elcomspb.ru